

**ISTRUZIONI TIMER**

**DESCRIZIONE DEL PRODOTTO**

Trasmettitori con funzione di orologio in banda UHF con frequenza portante controllata mezzo saw. Possibilità di programmare settimanalmente 6 comandi giornalieri, possibilità di avere dei comandi automatici collegati all'alba e al tramonto del paese selezionato. Trovano il loro impiego nell'attivazione a distanza di apparecchiature elettriche ed elettroniche ad uso apriorita, tende, tapparelle, luci nel rispetto delle norme vigenti.

Il segnale trasmesso è di tipo rolling code per renderne impossibile la duplicazione e per garantirne la massima segretezza.

Il codice del trasmettitore può essere inserito nel ricevitore agendo direttamente su quest'ultimo oppure via radio dal trasmettitore. La seconda possibilità consente di poter inserire su un impianto esistente nuovi trasmettitori senza dover agire sul ricevitore.

L'operazione può essere effettuata dall'utente finale, senza l'intervento dell'installatore.

**FUNZIONI PARTICOLARI**

**ASTRO 1:** (Tende) Inserendo questa funzione, l'orologio eseguirà in automatico ogni giorno un comando di chiusura e uno di apertura prendendo come riferimento l'alba e il tramonto.

**ASTRO 2:** (Luci) Inserendo questa funzione, l'orologio eseguirà in automatico ogni giorno un comando di accensione e uno di spegnimento prendendo come riferimento il tramonto e l'alba.

**WEEK:** Questa funzione permette di programmare l'invio automatico di impulsi radio.

**RANDOM:** Questa funzione permette una simulazione di presenza.

**AUTO:** Inserendo questa funzione si abilita la trasmissione dei comandi programmati o automatici.

**CH:** Questa funzione permette di invertire i comandi CH1 con CH2 e CH3 con CH4.

**FUNZIONE TASTI NEL MENU'**

Entra nei sotto menù

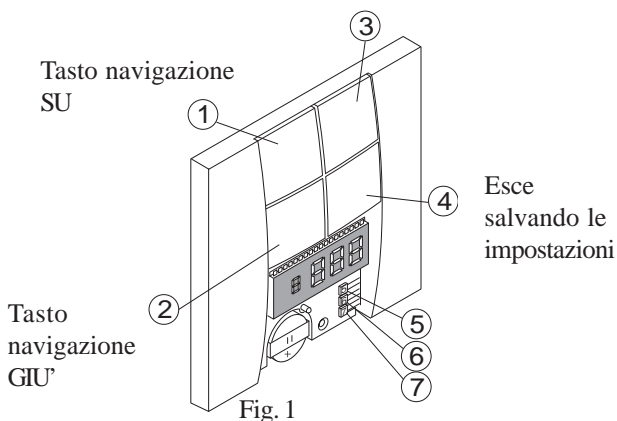

Fig. 1

**FUNZIONE TASTI IN MODALITA' OROLOGIO**

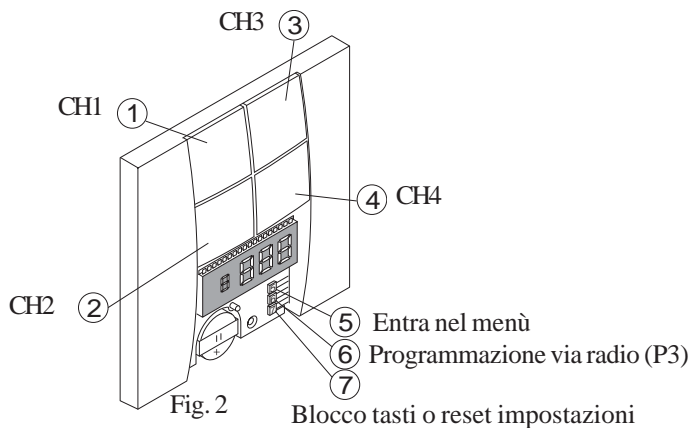
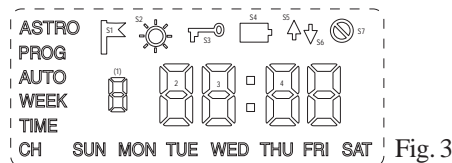

Fig. 2

Blocco tasti o reset impostazioni

**Attenzione:** Durante la programmazione, se nessun tasto è premuto per più di 60 secondi, il dispositivo torna in modalità orologio salvando le impostazioni modificate.



**3. ELENCO SIMBOLI**

- S2: si accende quando viene abilitata la funzione per cambiare in automatico l'ora da solare a legale e viceversa.
- S3: si accende quando i tasti 1,2,3,4 vengono bloccati (vedi funzione blocca tasti).
- S4: si accende quando la batteria si sta per scaricare.
- S5,S6: si accendono singolarmente in seguito all'invio di un impulso radio dato dai tasti 1,2,3,4 o in coppia durante la fase di memorizzazione via radio premendo il tasto 6.
- S7: si accende quando viene abilitata la funzione random o durante la fase di programmazione.

**NORME DI SICUREZZA**

- Non conservare o azionare il trasmettitore manuale in luoghi con presenza di umidità, vapore, elevata umidità dell'aria, polvere, esposizione diretta ai raggi del sole o in condizioni ambientali simili.
- Conservare il trasmettitore manuale in condizioni di stabilità; la caduta può provocare danni o una riduzione del raggio d'azione.

**INTERFERENZE**

- L'operatore non è in alcun modo protetto dalle interferenze di altri apparecchi o impianti di telecomunicazione (ad es. impianti radio autorizzati in funzione nella stessa gamma di frequenze).
- In caso di problemi relativamente al raggio d'azione, fissare il trasmettitore manuale in una diversa posizione, se necessario sostituire la batteria.

**SOSTITUZIONE DELLA BATTERIA**

- 1) Aprire il coperchio .
  - 2) Togliere le batterie ed inserire le nuove batterie nello stesso modo.
- Fare attenzione alla corretta polarità (+/-)!**

- Conservare le batterie fuori dalla portata dei bambini. In caso di ingestione della batteria, chiamare subito un medico.
- L'errata sostituzione della batteria può causare un danno irreparabile all'apparecchio.
- Sostituire le batterie esclusivamente con batterie tipo CR2032.
- Imballare sempre la batteria, sia quando viene conservata a magazzino che quando viene eliminata. La batteria non deve venire a contatto con altri oggetti metallici; ciò potrebbe scaricare, incendiare o danneggiare la batteria. Non gettare la batteria nei rifiuti domestici.

**DICHIARAZIONE DI CONFORMITÀ ALLE DIRETTIVE UE**

Il trasmettitore è conforme alle esigenze essenziali e alle disposizioni della direttiva R&TTE 1999/ 5/EC. Una copia della dichiarazione di conformità (DoC) è disponibile sul sito [www.telecoautomation.com/ce](http://www.telecoautomation.com/ce).  
Direttive e norme applicate sono:

- Direttiva europea sulla compatibilità elettromagnetica 89/336/CEE • EN 300220-1, EN 300683, EN 60950

**CARATTERISTICHE ELETTRICHE**

I trasmettitori vengono codificati direttamente dal produttore con codice diverso l'uno dall'altro.

**Attenzione!!** Se si tiene premuto un tasto del trasmettitore per più di 30 sec quest'ultimo si spegnerà automaticamente.

Alimentazione	3 V (lithium battery CR2032)
Assorbimento a riposo	2 nA
Assorbimento in trasmissione	8 mA
Frequenza	433.92 MHz
Modulazione	AM/ASK
Temperatura di funzionamento	da 0° a 50 °C

Code Number:	Series	Model number	Draft	Date
TXC433C04	<b>RS433</b>		T151.02	16-02-06

## IMPOSTAZIONE ORA E DATA FUNZIONE TIME

- Premere e tenere premuto il tasto 5 per 3 secondi.
- Sul display comparirà la scritta Menù.



- Scorrere il menù con i tasti 1 o 2 finché compare il simbolo TIME.
- Entrare nel sotto menù con il tasto 3.



- Regolare l'ora con i tasti 1 o 2.
- Confermare con il tasto 3.

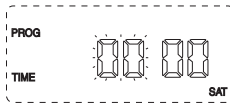

- Regolare i minuti con i tasti 1 o 2.
- Confermare con il tasto 3.

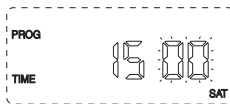

- Regolare il giorno con i tasti 1 o 2.
- Confermare con il tasto 3.

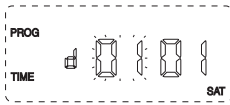

- Regolare il mese con i tasti 1 o 2.
- Confermare con il tasto 3.

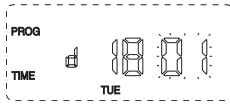

- Regolare l'anno con i tasti 1 o 2.
- Confermare con il tasto 3.

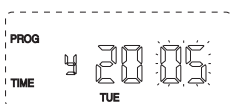

- Regolare la zona geografica con i tasti 1 o 2 (vedi tabella ASTRO)
- Confermare con il tasto 3.

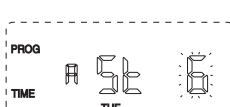

- Premere il tasto 4 per uscire dal sotto menù TIME salvando le impostazioni, premerlo di nuovo se si vuole uscire dal menù. I secondi vengono azzerati automaticamente all'uscita dal sotto menù TIME.

## PROGRAMMAZIONE SETTIMANALE FUNZIONE WEEK

La programmazione settimanale permette l'invio automatico di comandi radio (fino a 6 per ciascun giorno della settimana).

- Premere e tenere premuto il tasto 5 per 3 secondi.
- Sul display comparirà la scritta Menù.

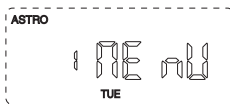

- Scorrere il menù con i tasti 1 o 2 finché compare il simbolo WEEK.
- Entrare nel sotto menù con il tasto 3.

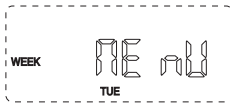

- Scegliere il giorno nel quale si vuole fare la programmazione con i tasti 1 o 2.
- Confermare con il tasto 3.

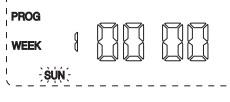

- Scegliere il numero del comando con i tasti 1 o 2 (Max 6 per giorno).
- Confermare con il tasto 3.

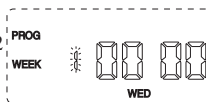

- Regolare l'ora con i tasti 1 o 2.
- Confermare con il tasto 3.

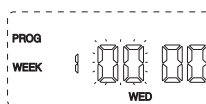

- Regolare i minuti con i tasti 1 o 2.
- Confermare con il tasto 3.

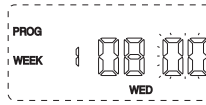

- Selezionare il canale da trasmettere con i tasti 1 o 2. Per non trasmettere nulla selezionare 00.

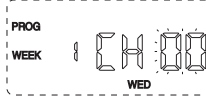

- Premere il tasto 4 per uscire dal sotto menù WEEK salvando le impostazioni, premerlo di nuovo se si vuole uscire dal menù.

### - Attenzione!

Perché questa programmazione venga eseguita bisogna attivare la funzione AUTO.

### - Attenzione!

E' possibile inviare un solo comando per orario, se si impostano due comandi alla stessa ora uno dei due non viene eseguito.

### Attenzione!

- Per copiare un comando in tutti i giorni della settimana:

- Entrare in programmazione e scegliere il numero del comando da copiare (Es. "3").
- Premere il tasto 6.



- Tutti i giorni della settimana faranno due lampeggi.

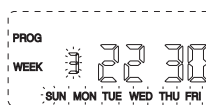

- Il comando "3" ora è copiato su tutti i giorni della settimana.

## ATTIVAZIONE DELLA FUNZIONE AUTO

- La funzione AUTO serve per abilitare le funzioni automatiche RANDOM, ASTRO e WEEK, in caso contrario queste funzioni non vengono eseguite.

- Premere e tenere premuto il tasto 5 per 3 secondi.
- Sul display comparirà la scritta Menù.

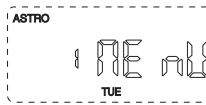

- Scorrere il menù con i tasti 1 o 2 finché compare il simbolo AUTO.
- Entrare nel sotto menù con il tasto 3.

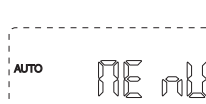

- Attivare o disattivare la funzione con i tasti 1 o 2.

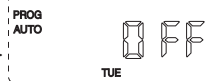

- Premere il tasto 4 per uscire dal sotto menù AUTO salvando le impostazioni, premerlo di nuovo se si vuole uscire dal menù.

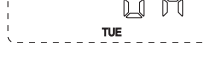

- Se la funzione è attiva il simbolo AUTO rimane acceso.

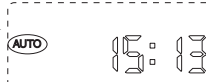

## INVERSIONE DEI COMANDI RADIO FUNZIONE CH

La funzione CH permette di invertire i comandi radio ch1 con ch2 e ch3 con ch4.

es.

dopo l'inversione

tasto 1 = ch1 →→→ tasto 1 = ch2  
tasto 2 = ch2 →→→ tasto 2 = ch1

- Premere e tenere premuto il tasto 5 per 3 secondi.
- Sul display comparirà la scritta Menù.

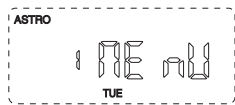

- Scorrere il menù con i tasti 1 o 2 finché compare il simbolo CH.
- Entrare nel sotto menù con il tasto 3.

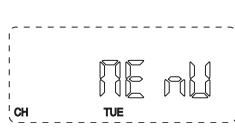

- Attivare o disattivare la funzione con i tasti 1 o 2.



- Premere il tasto 4 per uscire dal sotto menù CH salvando le impostazioni, premerlo di nuovo se si vuole uscire dal menù.

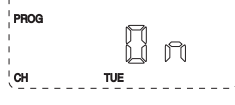

- Se la funzione è attiva il simbolo CH rimane acceso.

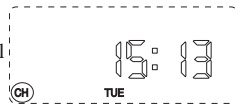

### - Attenzione!

- Questa inversione modifica automaticamente anche i settaggi fatti nella programmazione WEEK.

## FUNZIONE BLOCCO TASTI

- La funzione BLOCCO TASTI serve per disabilitare i tasti 1, 2, 3 e 4.

- Dal menù orologio premere il tasto 7 per bloccare e premere di nuovo per sbloccare.

- Se la funzione è attiva il simbolo  rimane acceso.

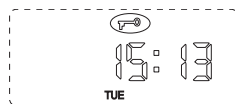

## RESET DELLE IMPOSTAZIONI

- Per resettare tutte le impostazioni premere e tenere premuto il tasto 7 per più di 5 secondi.
- Al momento del reset sul display lampeggerà la scritta reset.

## TABELLA ASTRO

Ci sono nove tabelle relative a nove zone geografiche, sotto elencate e selezionabili inserendo il numero della zona nel sotto menù TIME:

- zona 0: Tempo fisso (alba sempre alle ore 8:00; tramonto: giu. lug. ago. ore 22:00; genn. feb. mar. apr. mag. sett. ott. nov. dic ore 20:00)
- zona 1: Scandinavia
- zona 2: Gran Bretagna
- zona 3: Germania settentrionale, Danimarca
- zona 4: Francia settentrionale, Benelux
- zona 5: Germania meridionale
- zona 6: Francia meridionale
- zona 7: Italia settentrionale, Svizzera, Austria
- zona 8: Spagna
- zona 9: Italia meridionale, Sicilia, Sardegna, Corsica

## SIMULAZIONE DI PRESENZA FUNZIONE RANDOM

- Simulazione di presenza. Inserendo la funzione RANDOM l'orario degli impulsi radio programmati viene variato in modo casuale nell'intervallo di  $\pm 15$  minuti dall'ora prestabilita.

- Premere e tenere premuto il tasto 5 per 3 secondi.  
- Sul display comparirà la scritta Menù.

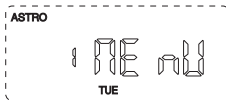

- Scorrere il menù con i tasti 1 o 2 finché compare il simbolo .  
- Entrare nel sotto menù con il tasto 3.



- Attivare o disattivare la funzione con i tasti 1 o 2.

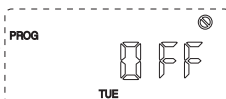

- Premere il tasto 4 per uscire dal sotto menù salvando le impostazioni, premerlo di nuovo se si vuole uscire dal menù.  
- Se la funzione è attiva il simbolo rimane acceso.

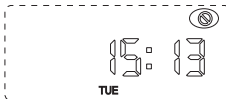
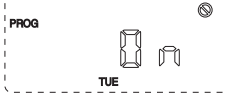

## REGOLAZIONE AUTOMATICA ORA SOLARE-LEGALE

- Inserendo questa funzione, l'ultima domenica di marzo e l'ultima domenica di ottobre, avviene l'aggiornamento automatico dell'ora da solare a legale e viceversa.

- Premere e tenere premuto il tasto 5 per 3 secondi.  
- Sul display comparirà la scritta Menù.

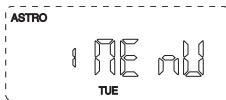

- Scorrere il menù con i tasti 1 o 2 finché compare il simbolo .  
- Entrare nel sotto menù con il tasto 3.

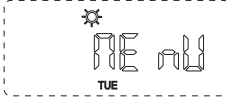

- Attivare o disattivare la funzione con i tasti 1 o 2.

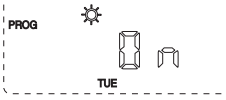
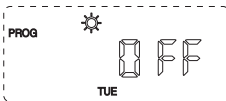

- Premere il tasto 4 per uscire dal sotto menù salvando le impostazioni, premerlo di nuovo se si vuole uscire dal menù.  
- Se la funzione è attiva il simbolo rimane acceso.

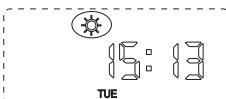

## FUNZIONE ASTRO 1 (ASTRO TENDE)

- Inserendo questa funzione l'orologio eseguirà in automatico ogni giorno un comando di apertura e uno di chiusura prendendo come riferimento l'alba (per l'apertura) e il tramonto (per la chiusura) del paese selezionato.

Se sono stati programmati nel menù WEEK dei comandi sui canali 1 e 2 questi vengono modificati automaticamente in questo modo:

Il comando di apertura (ch1) programmato nei vari giorni della settimana viene confrontato con quello della tabella ASTRO (alba) e sarà scelto il maggiore.

Il comando di chiusura (ch2) è sempre quello della tabella ASTRO (tramonto).

La funzione ASTRO agisce solo sui canali 1 e 2.

- Premere e tenere premuto il tasto 5 per 3 secondi.  
- Sul display comparirà la scritta Menù.

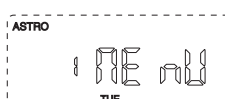

- Scorrere il menù con i tasti 1 o 2 finché compare il simbolo ASTRO 1 .

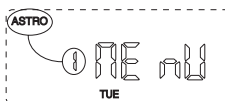

- Entrare nel sotto menù con il tasto 3.

- Attivare o disattivare la funzione con i tasti 1 o 2.

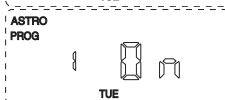
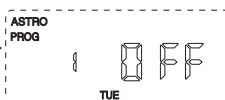

- Premere il tasto 4 per uscire dal sotto menù salvando le impostazioni, premerlo di nuovo se si vuole uscire dal menù.  
- Se la funzione è attiva il simbolo ASTRO 1 rimane acceso.

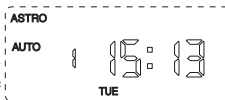

### - Attenzione!

Perché questa programmazione venga eseguita bisogna attivare la funzione AUTO.

### - Attenzione!

Non possono essere attivate tutte e due le funzioni ASTRO contemporaneamente; quando si attiva una delle due funzioni, l'altra viene disattivata automaticamente.

## FUNZIONE ASTRO 2 (ASTRO LUCE)

- Inserendo questa funzione l'orologio eseguirà in automatico ogni giorno un comando di accensione e uno di spegnimento prendendo come riferimento il tramonto (per l'accensione) e l'alba (per lo spegnimento) del paese selezionato.

Se sono stati programmati nel menù WEEK dei comandi sui canali 1 e 2 questi vengono modificati automaticamente in questo modo:

Il comando di apertura (ch1) è sempre quello della tabella ASTRO (tramonto).

Il comando di chiusura (ch2) programmato nei vari giorni della settimana viene confrontato con quello della tabella ASTRO (alba) e sarà scelto il primo dopo il tramonto.

La funzione ASTRO agisce solo sui canali 1 e 2.

- Premere e tenere premuto il tasto 5 per 3 secondi.  
- Sul display comparirà la scritta Menù.



- Scorrere il menù con i tasti 1 o 2 finché compare il simbolo ASTRO 2 .

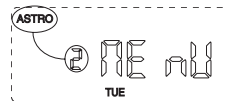

- Entrare nel sotto menù con il tasto 3.

- Attivare o disattivare la funzione con i tasti 1 o 2.

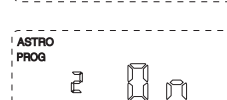
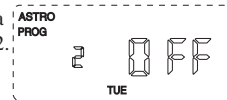

- Premere il tasto 4 per uscire dal sotto menù salvando le impostazioni, premerlo di nuovo se si vuole uscire dal menù.  
- Se la funzione è attiva il simbolo ASTRO 2 rimane acceso.

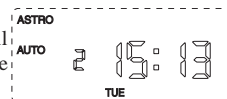

### - Attenzione!

Perché questa programmazione venga eseguita bisogna attivare la funzione AUTO.

### - Attenzione!

Non possono essere attivate tutte e due le funzioni ASTRO contemporaneamente; quando si attiva una delle due funzioni, l'altra viene disattivata automaticamente.

**Attenzione:** A causa della variazione dell'ora del tramonto nell'arco dell'anno può accadere che l'orario di spegnimento (impostato su WEEK), risulta essere inferiore all'orario di accensione dato dal tramonto. In questo caso l'orario di spegnimento viene spostato in automatico dopo l'ora di tramonto. Per calcolare la nuova ora di spegnimento bisogna aggiungere all'ora del tramonto la differenza tra il tramonto estivo e quello invernale:

$$\text{Ora}_{\text{spegnimento}} = \text{Ora}_{\text{tramonto di oggi}} + (\text{Ora}_{\text{tramonto estivo}} - \text{Ora}_{\text{tramonto invernale}})$$

### -Esempio di funzione ASTRO 1

ORA	WEEK (comando impostato)	ASTRO	FUNZIONE ESEGUIITA
1) 6:00 6:31	ch1	ALBA ch1	nessuna nessuna (c'è un'apertura in un orario maggiore)
2) 10:00	ch1		ch1 (non ci sono orari maggiori quindi invia ch1)
3) 14:00	ch2		nessuna (la chiusura avviene al tramonto)
4) 17:00	ch3		ch3 (ASTRO non influisce su ch3)
5) 18:00 19:15	ch4		ch4 (ASTRO non influisce su ch4)
6) 20:00	ch2	TRAMONTO ch2	ch2 (chiusura) nessuna (già chiuso al tramonto)

## DIMENSIONI

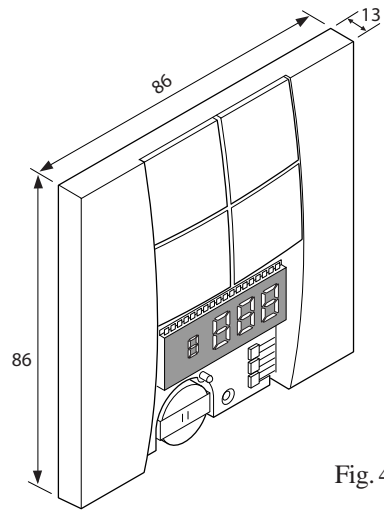

Fig. 4

## MONTAGGIO

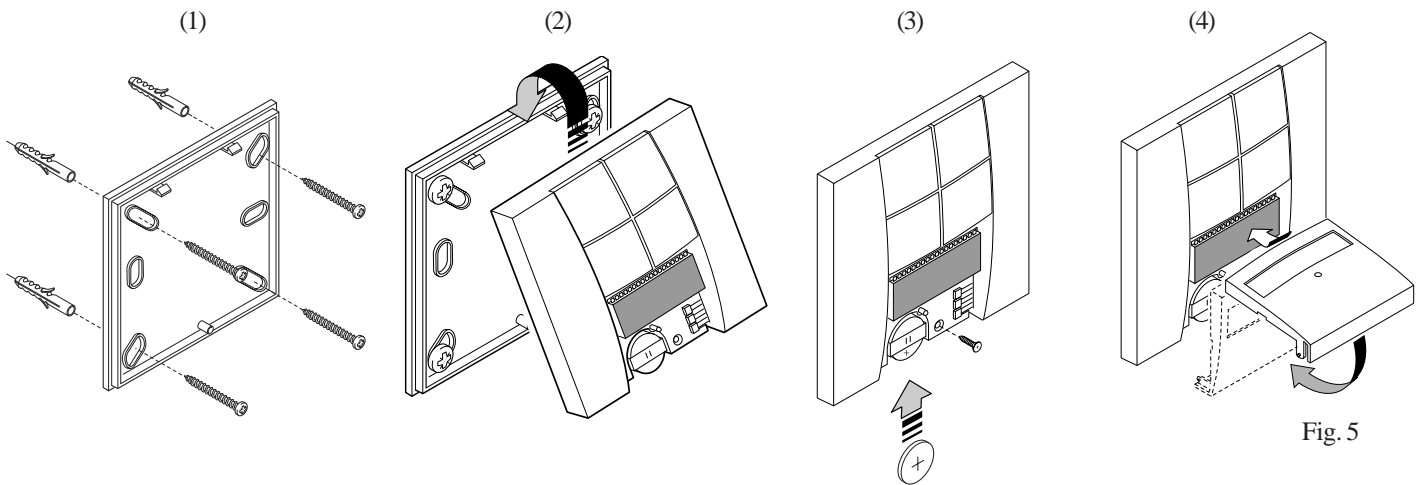

Fig. 5

Nell'ottica di un continuo sviluppo dei propri prodotti, il produttore si riserva il diritto di apportare modifiche a dati tecnici e prestazioni senza preavviso.

**INSTRUCTIONS TEMPORISATEUR**

**DESCRIPTION DU PRODUIT**

Émetteurs avec fonction d'horloge en bande UHF avec fréquence de la porteuse contrôlée au saw. Possibilité d'une programmation hebdomadaire de 6 commandes journalières, et possibilité d'avoir des commandes automatiques liées à l'aube et au coucher du pays sélectionné. Ils trouvent leur application dans les actionnements à distance d'appareils électriques et électroniques pour ouvre-portes, stores et volets roulants dans le respect des normes en vigueur.

Le signal transmis est de type rolling code, afin d'en rendre impossible la duplication et d'en garantir l'invulnérabilité.

Le code de l'émetteur peut être entré dans le récepteur en agissant directement sur ce dernier ou via radio à partir de l'émetteur. Cette deuxième possibilité permet d'ajouter de nouveaux émetteurs à une installation existante sans devoir intervenir sur le récepteur, ce qui peut être fait par l'utilisateur final, sans l'intervention de l'installateur.

**FONCTIONS PARTICULIERS**

**ASTRO 1:** (Rideaux) En activant cette fonction, l'horloge lancera automatiquement tous les jours une commande de ouverture et une commande de fermeture, en prenant comme référence l'aube et le coucher.

**ASTRO 2:** (Lumières) En activant cette fonction, l'horloge lancera automatiquement tous les jours une commande d'allumage et une commande d'éteignement, en prenant comme référence l'aube et le coucher.

**WEEK:** Cette fonction permet de programmer l'envoi automatique de impulsions radio.

**RANDOM:** Cette fonction permet une simulation de présence.

**AUTO:** Cette fonction active la transmission des commandes programmées ou automatiques.

**CH:** Cette fonction permet d'intervertir les commandes CH1 avec CH2 et CH3 avec CH4.

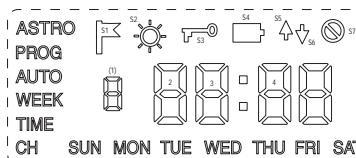

Fig. 3

**3. LISTES DES SYMBOLES**



S2: s'allume quand on active la fonction qui change automatiquement de heure d'été à heure légale et le contraire



S3: s'allume quand les touches 1, 2, 3, 4 sont verrouillées (voir fonction de verrouillage des touches).



S4: s'allume quand la batterie est presque déchargée.



S5, S6: s'allument individuellement après qu'une impulsion radio ait été donnée au travers des touches 1, 2, 3, 4, ou en couple pendant la mémorisation via radio, suite à une pression sur la touche 6.



S7: s'allume à la validation de la fonction random ou pendant la phase de programmation.

**CONSIGNES DE SÉCURITÉ**

- Ne pas garder ou activer l'émetteur manuel dans un endroit avec de l'humidité, de la vapeur, de la poussière ou avec un taux excessif d'humidité de l'air. Ne pas l'exposer aux rayons solaires directs ou à des conditions environnementales similaires.
- Garder l'émetteur manuel à un endroit sûr car une chute peut l'endommager ou réduire son rayon d'action.

**PERTURBATIONS**

- L'opérateur n'est, en aucune façon, protégé contre les perturbations produites par d'autres appareils ou installations de télécommunication (par exemple des installations radio autorisées fonctionnant dans la même gamme de fréquences).
- En cas de problème au niveau du rayon d'action, fixer l'émetteur manuel à un autre endroit. Si nécessaire, remplacer la batterie.

**REPLACEMENT DE LA BATTERIE**

- Conserver les batteries hors de portée des enfants. En cas d'ingestion d'une batterie, contacter immédiatement un médecin.
  - Un remplacement incorrect de la batterie peut causer un dommage irréparable à l'appareil.
  - Faire le remplacement en utilisant exclusivement des batteries de type CR 2032.
  - Emballer toujours la batterie que ce soit pour la stocker ou pour l'éliminer.
- Veiller à ce que la batterie ne soit pas en contact avec d'autres objets métalliques pour éviter qu'elle se décharge, qu'elle prenne feu ou qu'elle s'endommage. Ne pas jeter la batterie dans les ordures ménagères.

- 1) Ouvrir le couvercle.
- 2) Retirer les batteries et introduire les nouvelles batteries de la même façon.

**Veiller à respecter la polarité (+/-)!**

**DÉCLARATION DE CONFORMITÉ AUX DIRECTIVES UE**

L'émetteur est conforme aux impératifs et aux dispositions de la directive R&TTE 1999/5/EC. Une copie de la déclaration de conformité (DoC) est disponible sur le site [www.telecoautomation.com/ce](http://www.telecoautomation.com/ce).

Les directives et les normes appliquées sont les suivantes:

- Directive européenne inhérente à la compatibilité électromagnétique 89/336/CEE • EN 300220-1, EN 300683, EN 60950

**CARACTÉRISTIQUES ÉLECTRIQUES**

Les émetteurs sont codés directement par le fabricant avec des codes différents l'un de l'autre.

**Attention!!** En maintenant une touche de l'émetteur appuyée pour plus de 30 sec, celui-ci s'éteindra automatiquement.

Alimentation	3V (batterie au lithium CR2032)
Intensité absorbée en veille	2uA
Intensité absorbée pendant la transmission	8mA
Fréquence	433.92MHz
Modulation	AM/ASK
Température de fonctionnement	de 0° à 50 °C

**FONCTIONS TOUCHES DANS LE MENU**

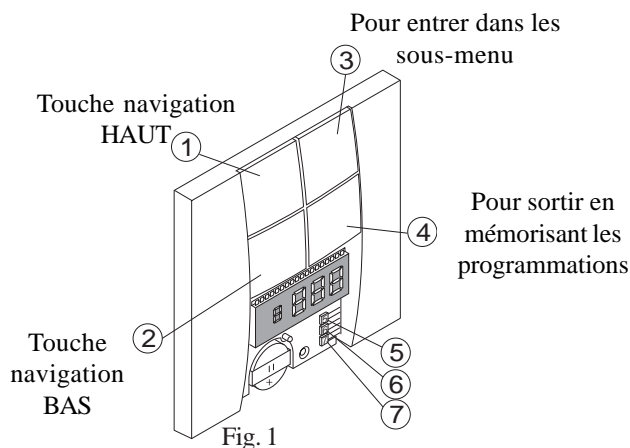

Fig. 1

**FONCTIONS TOUCHES EN MODALITE' HORLOGE**

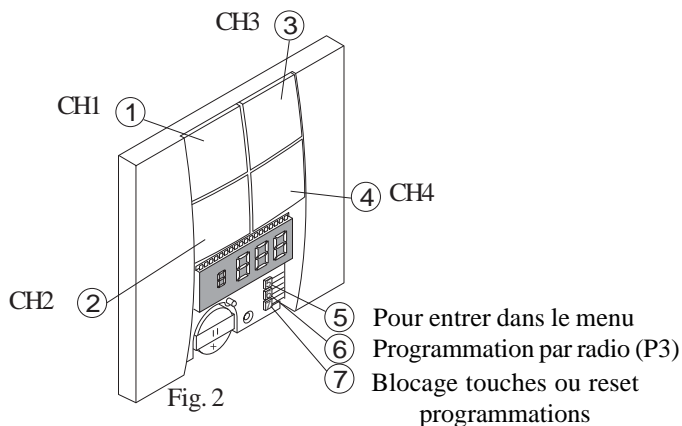

Fig. 2

**Attention:** Lors de la programmation, si aucune touche n'est appuyée pendant plus de 60 secondes, le dispositif revient en mode horloge en mémorisant les programmations modifiées.

Code Number:	Series	Model number	Draft	Date
TXC433C04	RS433		T154.03	16-02-06



## PROGRAMMATION DE L'HEURE ET DE LA DATE FONCTION TIME

- Appuyer sur les touches 5 et les maintenir appuyées pendant 3 secondes .  
- Sur le diplay parait Menu.

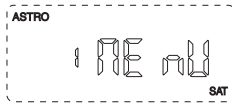

- Faire défiler le menu à l'aide de la touche 1 ou 2 jusqu'à l'affichage de l'indication TIME.  
- Appuyer sur les touches 3 pour accéder au sous-menu.



- À l'aide de la touche 1 ou 2, programmer l'heure.  
- Confirmer avec la touche 3.

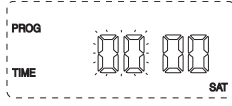

- À l'aide de la touche 1 ou 2, programmer les minutes.  
- Confirmer avec la touche 3.



- À l'aide de la touche 1 ou 2, programmer le jour.  
- Confirmer avec la touche 3.

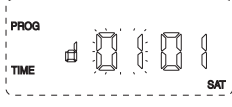

- À l'aide de la touche 1 ou 2, programmer le mois.  
- Confirmer avec la touche 3.

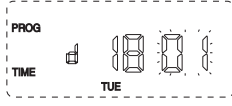

- À l'aide de la touche 1 ou 2, programmer l'année.  
- Confirmer avec la touche 3.

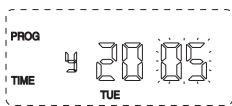

- À l'aide de la touche 1 ou 2, programmer la "zona géographique" (voir table ASTRO)  
- Confirmer avec la touche 3.

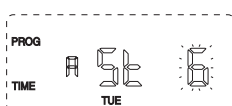

- Appuyer sur la touche 4 pour sortir du sous-menu en mémorisant le programmations, appuyer-le une autre fois si on veut sortir du menu.

Les seconds seront mis au zéro automatiquement quand on sort du sous-menu TIME.

## PROGRAMMATION HEBDOMADAIRE FONCTION WEEK

La programmation hebdomadaire permet la transmission d'impulsions radio en automatique (jusqu'à 6 pour chaque jour de la semaine).

- Appuyer sur les touches 5 et les maintenir appuyées pendant 3 secondes .  
- Sur le diplay parait Menu.

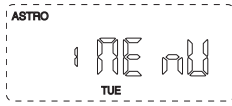

- Faire défiler le menu à l'aide de la touche 1 ou 2 jusqu'à l'affichage de l'indication WEEK.  
- Appuyer sur les touches 3 pour accéder au sous-menu.

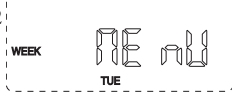

- À l'aide de la touche 1 ou 2, sélectionner le jour qui doit faire l'objet de la programmation.  
- Confirmer avec la touche 3.

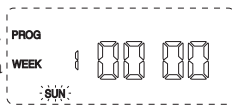

- À l'aide de la touche 1 ou 2, sélectionner la commande (maxi. 6 par jour)

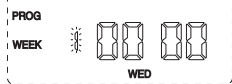

- Confirmer avec la touche 3.

- À l'aide de la touche 1 ou 2, programmer l'heure.

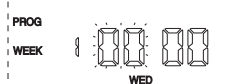

- Confirmer avec la touche 3.

- À l'aide de la touche 1 ou 2, programmer les minutes



- Confirmer avec la touche 3.

- À l'aide de la touche 1 ou 2, programmer les canal à transmettre.

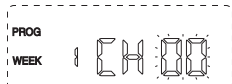

Pour ne pas envoyer de commandes programmer 00.

- Appuyer sur la touche 4 pour sortir du sous-menu en mémorisant le programmations, appuyer-le une autre fois si on veut sortir du menu.

### - Attention!

Pour que cette programmation soit respectée, il est nécessaire de valider la fonction AUTO.

### - Attention!

Il est possible de transmettre une seule commande à l'heure. En cas de programmation de deux commandes à la même heure, celles-ci ne seront pas exécutées correctement.

### Attention!

- Pour copier une commande dans tous les jours de la semaine:

- Entrer en modalité programmation e sélectionner le numéro de la commande à copier. (Es. « 3 »).

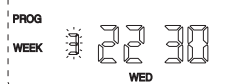

- Appuyer sur la touche 6.

- Tous les jours de la semaine clignoteront deux fois.



- Maintenant, la commande « 3 » est copié sur tous les jours de la semaine.

## VALIDATION DE LA FONCTION AUTO

- La fonction AUTO sert à valider les fonctions automatiques RANDOM, ASTRO et WEEK; en cas contraire, ces fonctions sont inhibées.

- Appuyer sur les touches 5 et les maintenir appuyées pendant 3 secondes .  
- Sur le diplay parait Menu.

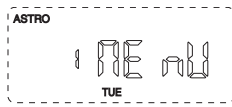

- Faire défiler le menu à l'aide de la touche 1 ou 2 jusqu'à l'affichage de l'indication AUTO.



- Appuyer sur les touches 3 pour accéder au sous-menu.

- À l'aide de la touche 1 ou 2, valider ou invalider la fonction.

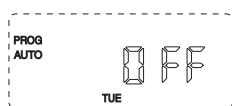

- Appuyer sur la touche 4 pour sortir du sous-menu en mémorisant le programmations, appuyer-le une autre fois si on veut sortir du menu.

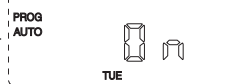

- Si la fonction est activée le symbole AUTO reste allumé.

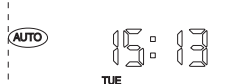

## INTERVERSION DES COMMANDES RADIO

La fonction CH permet d'invertir les commandes radio, ch1 avec ch2 et ch3 avec ch4. ex.

après l'intervention  
touche 1 = ch1 →→→ touche 1 = ch2  
touche 2 = ch2 →→→ touche 2 = ch1

- Appuyer sur les touches 5 et les maintenir appuyées pendant 3 secondes .  
- Sur le diplay parait Menu.

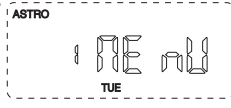

- Faire défiler le menu à l'aide de la touche 1 ou 2 jusqu'à l'affichage de l'indication CH.

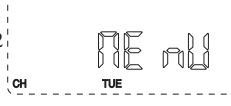

- Appuyer sur les touches 3 pour accéder au sous-menu.

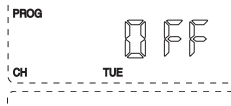

- À l'aide de la touche 1 ou 2, valider ou invalider la fonction.

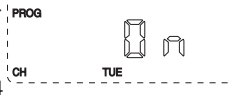

- Appuyer sur la touche 4 pour sortir du sous-menu en mémorisant le programmations, appuyer-le une autre fois si on veut sortir du menu.

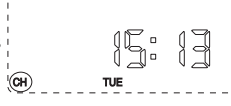

- Si la fonction est activée le symbole CH reste allumé.

### - Attention!

Cette interversion modifie automatiquement toutes les sélections faites en programmation WEEK.

## VERROUILLAGE DES TOUCHES

- La fonction BLOCAGE TOUCHES sert pour désactiver les touches 1, 2, 3 et 4.

- Dans le menu horloge appuyer sur la touche 7 pour bloquer e re-appuyer pour débloquer

- Si la fonction est activée le symbole reste allumé.

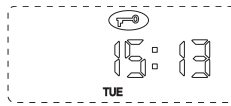

## RESET DES PROGRAMMATIONS

- Pour reseter toutes les programmations, appuyer et garder appuyer la touche 7 pour plus de 5 seconds.

- Pendant le reset sur le display clignotera le texte RESET.

## TABLE ASTRO

Il y a neuf tableaux concernant neuf zones géographiques, listées ci-après, et sélectionnables en entrant le numéro de la zone dans le sous-menu TIME:

- zone 0: temps fixe (aube toujours à 8:00; coucher: juin juil. août à 22:00; jan. fév. mars avr. mai sept. oct. nov. déc. à 20:00)
- zone 1: Scandinavie
- zone 2: Grande-Bretagne
- zone 3: Allemagne du Nord, Danemark
- zone 4: France du Nord, Benelux
- zone 5: Allemagne du Sud
- zone 6: France du Sud
- zone 7: Italie du Nord, Suisse, Autriche
- zone 8: Espagne
- zone 9: Italie du Sud, Sicile, Sardaigne, Corse

### SIMULATION DE PRÉSENCE FONCTION RANDOM

- Simulation de présence. En validant la fonction RANDOM, l'horaire des impulsions radio programmées est changé d'une façon aléatoire dans un intervalle de ±15 minutes de l'heure préétablie.

- Appuyer sur les touches 5 et les maintenir appuyées pendant 3 secondes .  
- Sur le display paraît Menu.

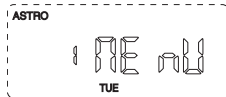

- Faire défiler le menu à l'aide de la touche 1 ou 2 jusqu'à l'affichage de l'indication



- Appuyer sur les touches 3 pour accéder au sous-menu.

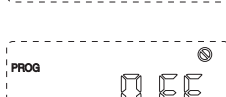

- À l'aide de la touche 1 ou 2, valider ou invalider la fonction.

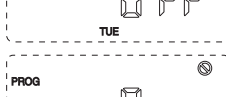

- Appuyer sur la touche 4 pour sortir du sous-menu en mémorisant le programmations, appuyer-le une autre fois si on veut sortir du menu.

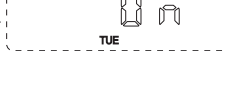

- Si la fonction est activée le symbole

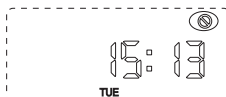

### REGULATION AUTOMATIQUE HEURE D'ETE - HEURE LEGALE

- En activant cette fonction, le dernier dimanche de mars et le dernier dimanche d'octobre l'heure sera mise à jour automatiquement de heure d'été à heure légale et le contraire.

- Appuyer sur les touches 5 et les maintenir appuyées pendant 3 secondes .  
- Sur le display paraît Menu.

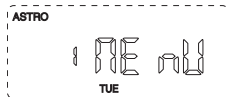

- Faire défiler le menu à l'aide de la touche 1 ou 2 jusqu'à l'affichage de l'indication

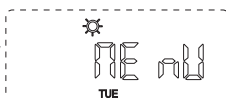

- Appuyer sur les touches 3 pour accéder au sous-menu.

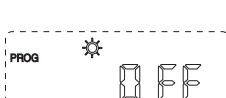

- À l'aide de la touche 1 ou 2, valider ou invalider la fonction.

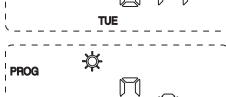

- Appuyer sur la touche 4 pour sortir du sous-menu en mémorisant le programmations, appuyer-le une autre fois si on veut sortir du menu.

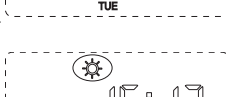

- Si la fonction est activée le symbole

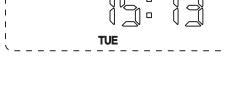

### FONCTION ASTRO 1 (ASTRO RIDEAUX)

- En activant cette fonction, l'horloge lancera automatiquement tous les jours une commande de **ouverture** et une commande de **fermeture**, en prenant comme référence **l'aube** et le **coucher** du pays sélectionné.

Si on a programmé dans le menu WEEK des commandes sur les canaux 1 et 2, ces commandes seront modifiées automatiquement de la façon suivante:

La commande d'ouverture (ch1) programmé pour les différents jours de la semaine est comparée à celle figurant sur le tableau ASTRO (aube), et c'est l'heure majeure qui est sélectionnée, alors que pour la commande de fermeture (ch2), le choix porte toujours sur celle du tableau ASTRO (coucher). La fonction ASTRO agit seulement sur les canaux 1 et 2.

- Appuyer sur les touches 5 et les maintenir appuyées pendant 3 secondes .  
- Sur le display paraît Menu.



- Faire défiler le menu à l'aide de la touche 1 ou 2 jusqu'à l'affichage de l'indication ASTRO 1



- Appuyer sur les touches 3 pour accéder au sous-menu.



- À l'aide de la touche 1 ou 2, valider ou invalider la fonction.

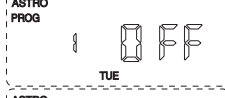

- Appuyer sur la touche 4 pour sortir du sous-menu en mémorisant le programmations, appuyer-le une autre fois si on veut sortir du menu.

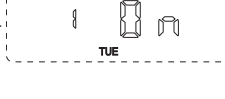

- Si la fonction est activée le symbole

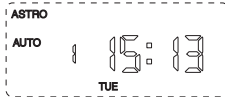

- **Attention!** Pour que cette programmation soit respectée, il est nécessaire de valider la fonction AUTO.

- **Attention!** En ne peut pas activer les deux fonction ASTRO dans le même temps; quand on active une des deux fonction, l'autre se désactivera automatiquement.

### FONCTION ASTRO 2 (ASTRO LUMIERE)

- En activant cette fonction, l'horloge lancera automatiquement tous les jours une commande de **allumage** et une commande de **éteignement**, en prenant comme référence **coucher** et le **l'aube** du pays sélectionné.

Si on a programmé dans le menu WEEK des commandes sur les canaux 1 et 2, ces commandes seront modifiées automatiquement de la façon suivante:

La commande d'allumage (ch1) programmé pour les différents jours de la semaine est comparée à celle figurant sur le tableau ASTRO (coucher), et c'est l'heure majeure qui est sélectionnée, alors que pour la commande de éteignement (ch2), le choix porte toujours sur celle du tableau ASTRO (aube). La fonction ASTRO agit seulement sur les canaux 1 et 2.

- Appuyer sur les touches 5 et les maintenir appuyées pendant 3 secondes .  
- Sur le display paraît Menu.

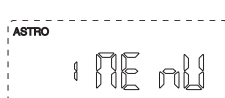

- Faire défiler le menu à l'aide de la touche 1 ou 2 jusqu'à l'affichage de l'indication ASTRO 2

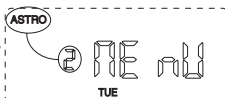

- Appuyer sur les touches 3 pour accéder au sous-menu.



- À l'aide de la touche 1 ou 2, valider ou invalider la fonction.

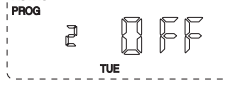

- Appuyer sur la touche 4 pour sortir du sous-menu en mémorisant le programmations, appuyer-le une autre fois si on veut sortir du menu.

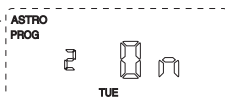

- Si la fonction est activée le symbole



- **Attention!** Pour que cette programmation soit respectée, il est nécessaire de valider la fonction AUTO.

- **Attention!** En ne peut pas activer les deux fonction ASTRO dans le même temps; quand on active une des deux fonction, l'autre se désactivera automatiquement.

**Attention:** A cause de la variation de l'horaire du coucher pendant une année, c'est possible que l'horaire de éteignement (programmé sur WEEK) est inférieur de l'horaire de allumage donné du coucher. Dans ce cas l'horaire de éteignement sera déplacé automatiquement après l'horaire de coucher. Pour calculer la nouvelle heure d'éteignement on doit ajouter à l'heure de coucher d'hiver:  $\text{Heure}_{\text{coucher d'aujourd'hui}} + \text{Heure}_{\text{éteignement}} - \text{Heure}_{\text{coucher d'été}}$

#### -Exemple de fonction ASTRO 1

HEURE	WEEK (commande programmée)	ASTRO	FONCTION EXÉCUTÉE
1) 6:00 6:31	ch1	ALBA ch1	aucune aucune (une ouverture est lancée à l'heure majeure)
2) 10:00	ch1		ch1 (il n'y a pas d'heures majeures, donc il transmet ch1)
3) 14:00	ch2		aucune (la fermeture s'effectue au coucher)
4) 17:00	ch3		ch3 (ASTRO aucun effet sur ch3)
5) 18:00 19:15	ch4	COUCHER ch2	ch4 (ASTRO aucun effet sur ch4)
6) 20:00	ch2		aucune (déjà fermé au coucher)

## DIMENSIONS

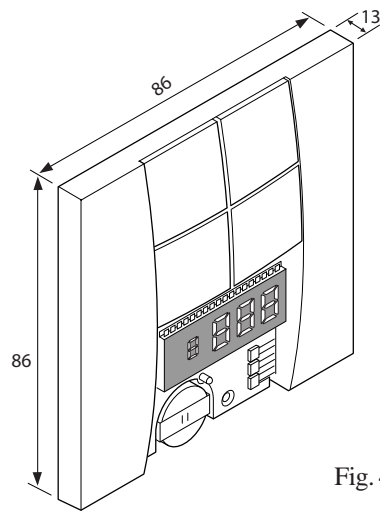

Fig. 4

## MONTAGE

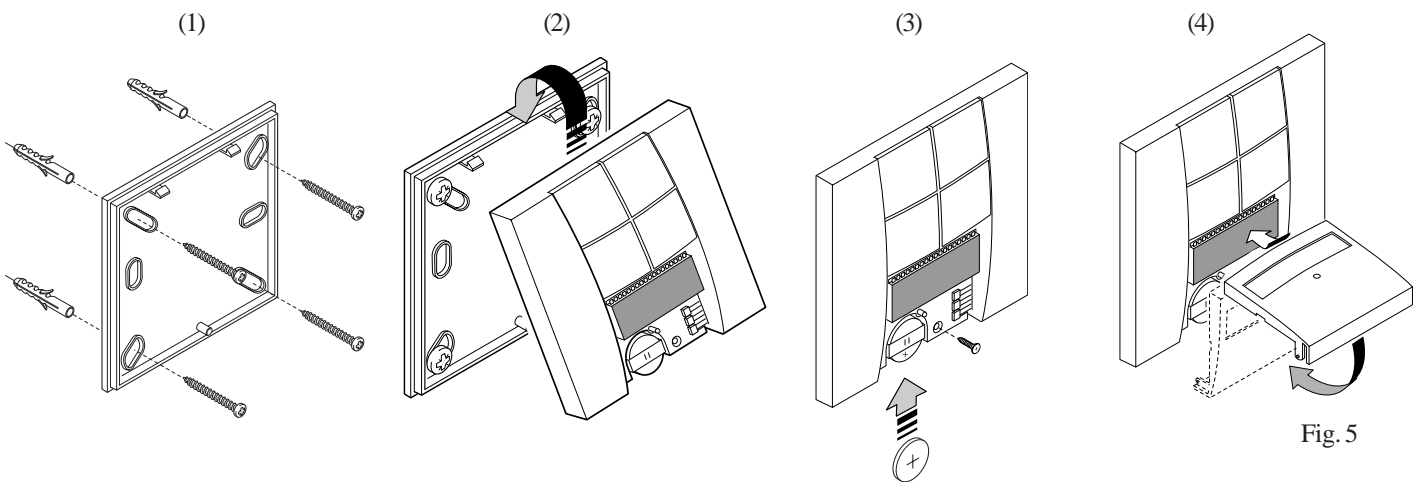

Fig. 5

Dans l'optique d'un développement continu de ses produits, le constructeur se réserve le droit d'apporter sans préavis, des modifications aux données techniques et aux prestations.



## TIMER INSTRUCTIONS

### PRODUCT DESCRIPTION

Transmitters with timer functions in the UHF bandwidth with a saw carrier frequency. Allows the possibility of programming 6 daily commands each week and the possibility of having automatic commands linked to dawn and dusk in the chosen country. They are best used for the remote activation of electrical and electronic devices controlling door, sunblind, awning and shutter openers in respect with the local standards and regulations in force.

The system uses "rolling code" in order to make duplication impossible and to guarantee maximum secrecy.

The transmitted code can either be inserted directly into the receiver or sent via radio. This second possibility allows you insert transmitters into existing installations without having to physically access the receiver.

This operation can be carried out by the end user and doesn't require the presence of the installer.

### PARTICULARS FUNCTION

**ASTRO 1:** (Sunblind) When you insert this function the timer will automatically carry out an opening and closing command every day according to the dawn and dusk times.

**ASTRO 2:** (Light) When you insert this function the timer will automatically carry out an opening and closing command every day according to the dusk and dawn times.

**WEEK:** Weekly programming allows you to send automatic radio signals.

**RANDOM:** This function enables a presence simulation.

**AUTO:** The AUTO function is needed to enable the automatic functions.

**CH:** The CH function allows you to invert the radio commands ch1 with ch2 and ch3 with ch4.

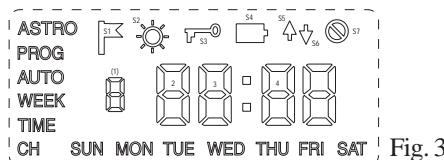

Fig. 3

### 3. SYMBOLS LIST



S2: Lights up when the passage from summertime to wintertime is in automatic mode.



S3: Lights up when buttons 1,2,3 and 4 are locked (see button locking function).



S4: Lights up when the battery is about to discharge.



S5,S6: They light up individually after a radio signal is sent by buttons 1,2,3,4 or in pairs during the remote memorization stage by pressing button 6.



S7: Lights up when the random function is enabled or during the programming stage.

### PUSH-BUTTON FUNCTION IN MENU MODE

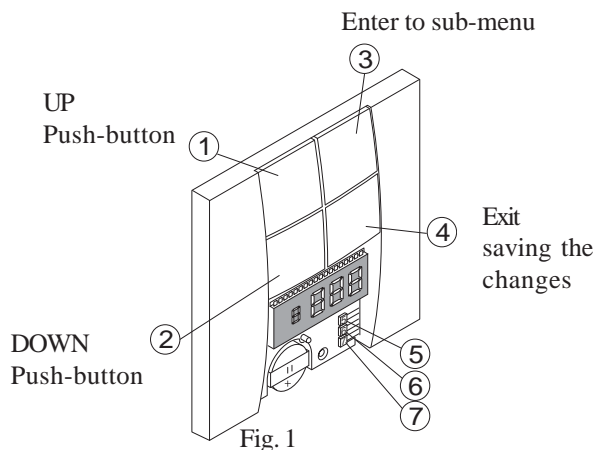

Fig. 1

### PUSH-BUTTON FUNCTION IN TIMER MODE

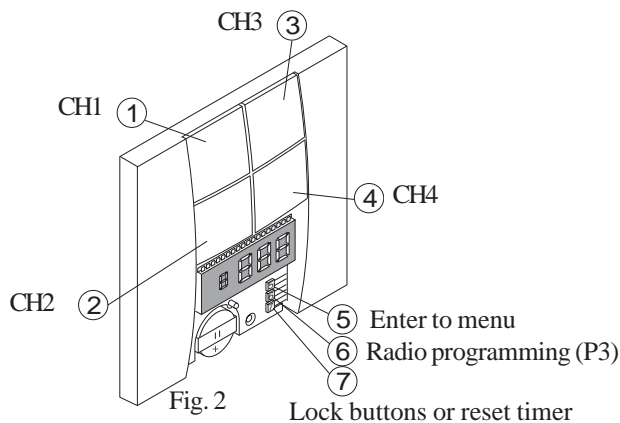

Fig. 2

**Attention:** If, after 60 seconds, no buttons have been pressed the device will move back to the timer mode, saving the changes.

### SAFETY STANDARDS

- Do not store or activate the manual transmitter in damp, steamy, highly humid, dusty places or places exposed to direct sunlight or similar conditions.
- Keep the manual transmitter in a stable condition; dropping it could cause damage or a reduction in its range of action.

### INTERFERENCE

- The device is in no way protected from interference by other appliances or telecommunications installations (for example, authorised radio devices working on the same frequency wavelength).
- If you experience transmission range problems, position the manual transmitter in a different location and if necessary replace the battery.

### REPLACING THE BATTERY

- 1) Open the cover.
- 2) Remove the batteries and replace them with new ones in the same way. **Make sure the polarity is correct (+/-)!**

- Store the batteries away from children. If batteries should be ingested call a doctor immediately.
- Incorrect battery replacement could cause irreparable damage to the appliance.
- Only use type CR 2032 to replace the batteries.



- Always wrap the batteries both when they are being stored as well as when they are being eliminated. The battery must not come into contact with other metal objects; this could discharge, burn or damage the batteries. Do not dispense with the batteries in household rubbish bins.

### EUROPEAN UNION CONFORMITY DECLARATION

The transmitter conforms to the essential requirements and regulations of the directive R&TTE 1999/ 5/EC. A copy of the conformity declaration is available from the web site at [www.telecoautomation.com/ce](http://www.telecoautomation.com/ce).

The applied standards and directives:

- European directives regarding electromagnetic compatibility 89/336/CEE • EN 300220-1, EN 300683, EN 60950

### ELECTRICAL CHARACTERISTICS

The transmitters are encoded by the manufacturer with individual codes different from each other.

Attention!! If you keep a transmitter button pressed down for more than 30 seconds it will switch off automatically.

Power supply	3V. (lithium battery CR2032)
Power consumption at rest	2nA
Power consumption when transmitting	8mA
Carrier frequency	433.92MHz
Modulation	AM/ASK
Operating temperature range	from 0° to 50 °C

Code Number:	Series	Model number	Draft	Date
TXC433C04	<b>RS433</b>		T150.02	16-02-06

## SETTING THE DATE AND TIME TIME FUNCTION

- Press and hold down button 5 for 3 seconds.
- The word Menù apperas at the display.



- Scroll the menu using button 1 or 2 until the indication TIME appears.
- Press button 3 to enter the sub-menu.



- Set the hour using buttons 1 or 2.
- Confirm with button 3.

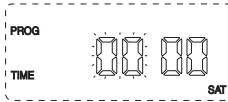

- Set the minutes using buttons 1 or 2.
- Confirm with button 3.

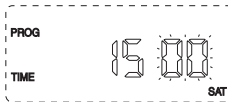

- Set the day using buttons 1 or 2.
- Confirm with button 3.

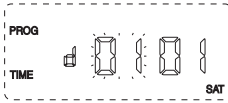

- Set the month using buttons 1 or 2.
- Confirm with button 3.

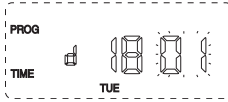

- Set the year using buttons 1 or 2.
- Confirm with button 3.

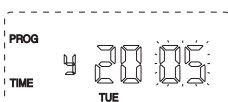

- Set the geographical zone using buttons 1 or 2. (see ASTRO table)
- Confirm with button 3.

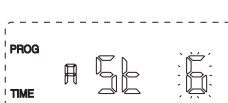

- Press button 4 to exit from sub-menù TIME saving the changes, press again to exit from Menù.
- The seconds are reset automatically when you exit from sub-menù TIME.

- Using buttons 1 or 2 choose the command (max 6 per day)
- Confirm with button 3.

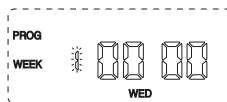

- Set the hour using buttons 1 or 2.
- Confirm with button 3.

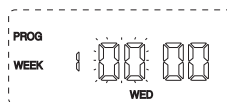

- Set the minutes using buttons 1 or 2.
- Confirm with button 3.

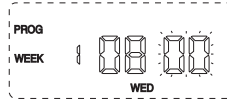

- Select the command you wish to send by pressing buttons 1 or 2. To not send any commands set "00".

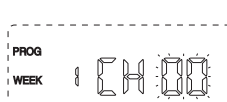

- Press button 4 to exit from sub-menù WEEK saving the changes, press again to exit from Menù.

### Attention!

- For this function to work you must activate the AUTO function.

### Attention!

- You may only send one command for each time, if you set two commands for the same time they will not be carried out correctly.

### Attention!

- To copy one comomad in every day of week:

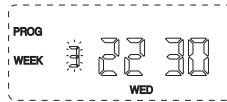

- Enter on week programmig and choose the command (Ex. "3").

- Press button 6.
- Symbols of day flashing two times.

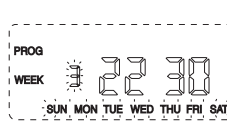

- Command "3" was copied on every day of week.

## AUTO FUNCTION

- The AUTO is needed to enable the automatic functions RANDOM, ASTRO and WEEK. If it isn't activated the functions will not work.

- Press and hold down button 5 for 3 seconds.
- The word Menù apperas at the display.

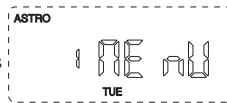

- Scroll the menu using button 1 or 2 until the indication AUTO appears.
- Press button 3 to enter the sub-menu.



- Using the buttons 1 or 2 to activate or deactivate the function.

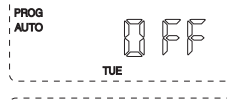

- Press button 4 to exit from sub-menù AUTO saving the changes, press again to exit from Menù.

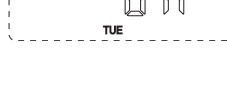

- If you have activated this function the simbol AUTO will be lighted.

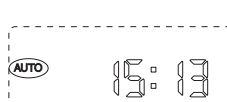

## INVERTING RADIO COMMANDS CH FUNCTION

The CH function allows you to invert the radio commands ch1 with ch2 and ch3 with ch4. ex.

after inversion  
button 1 = ch1 →→→ button 1 = ch2  
button 2 = ch2 →→→ button 2 = ch1

- Press and hold down button 5 for 3 seconds.
- The word Menù apperas at the display.

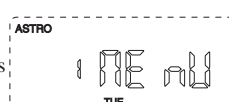

- Scroll the menu using button 1 or 2 until the indication CH appears.
- Press button 3 to enter the sub-menu.



- Using the buttons 1 or 2 to activate or deactivate the function.

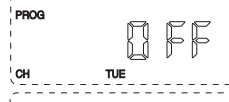

- Press button 4 to exit from sub-menù saving the changes, press again to exit from Menù.

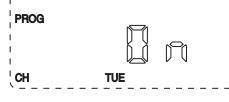

- If you have activated this function the simbol ASTRO will be lighted.

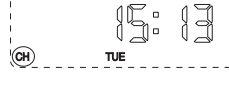

### - Attention!

- This inversion automatically modifies the settings in the WEEK program.

## LOCK BUTTONS

- This function allow to lock 1, 2, 3 and 4 buttons.
- From timer menu, press button 7 for lock and press again for unlock.

- If you have activated this function the simbol  will be lighted.

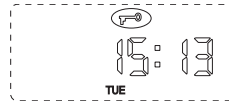

## RESET TIMER

- For reset all settings press and hold down button 7 for 5 seconds.
- During the reset the word reset flashing on the display.

## ASTRO TABLE

There are nine tables according to the geographical zone. They can be listed and selected by inserting the time zone number in the sub-menu TIME:

- zone 0: Fixed time (dawn always at 8:00AM; dusk: jun. jul. aug. at 22:00PM; jan. feb. mar. apr. may. sept. oct. nov. dec. at 20:00PM)
- zone 1: Scandinavia
- zone 2: Great Britain
- zone 3: Northern Germany, Denmark
- zone 4: Northern France, Benelux
- zone 5: Southern Germany
- zone 6: Southern France
- zone 7: Northern Italy, Switzerland, Austria
- zone 8: Spain
- zone 9: Southern Italy, Sicily, Sardinia, Corsica

## WEEKLY PROGRAMMING WEEK FUNCTION

Weekly programming allows you to send automatic radio signals (up to 6 for each day of the week).

- Press and hold down button 5 for 3 seconds.
- The word Menù apperas at the display.



- Scroll the menu using button 1 or 2 until the indication WEEK appears.
- Press button 3 to enter the sub-menu.



- Choose the day you wish to program using buttons 1 or 2.
- Confirm with button 3.

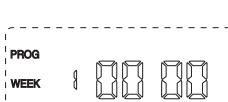

## PRESENCE SIMULATION RANDOM FUNCTION

- Presence simulation. If you insert the RANDOM function the time of the programmed radio signals is varied casually in intervals of ±15 minutes from the set time.

- Press and hold down button 5 for 3 seconds.  
- The word Menù appears at the display.

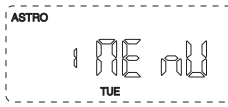

- Scroll the menu using button 1 or 2 until the indication  appears.  
- Press button 3 to enter the sub-menu.



- Using the buttons 1 or 2 to activate or deactivate the function.

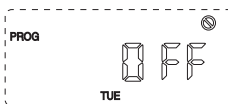

- Press button 4 to exit from sub-menù saving the changes, press again to exit from Menù.

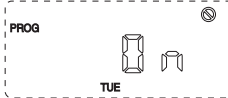

- If you have activated this function the symbol  will be lighted.

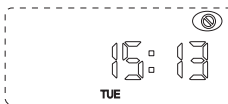

## ASTRO1 FUNCTION (ASTRO SUNBLIND)

- When you insert this function the timer will automatically carry out an opening and closing command every day according to **the dawn (opening) and dusk (closing)** times in the chosen country.

If (with the ASTRO function inserted) you have programmed commands in the WEEK menu linked to channels 1 and 2 they will be automatically modified as follows:

The ch1 opening command programmed for the various days of the week is compared to the opening time in the ASTRO table and the later one is chosen. While the closing time in the ASTRO table (dusk) is always chosen for the closing command ch2.

This function only works with channels 1 and 2.

- Press and hold down button 5 for 3 seconds.  
- The word Menù appears at the display.

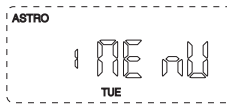

- Scroll the menu using button 1 or 2 until the indication ASTRO1 appears.

- Press button 3 to enter the sub-menu.

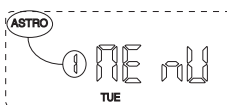

- Using the buttons 1 or 2 to activate or deactivate the function.

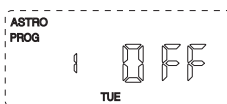

- Press button 4 to exit from sub-menù saving the changes, press again to exit from Menù.

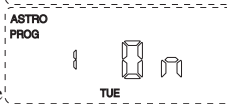

- If you have activated this function the symbol  ASTRO1 will be lighted.

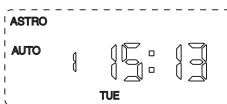

### Attention!

- For this function to work you must activate the AUTO function.

### Attention!

- You may only active one function ASTRO at the same time, when you actived one function the other is automatically deactivated.

## ASTRO2 FUNCTION (ASTRO LIGHT)

- When you insert this function the timer will automatically carry out an opening and closing command every day according to **the dusk (opening) and dawn (closing)** times in the chosen country.

If (with the ASTRO function inserted) you have programmed commands in the WEEK menu linked to channels 1 and 2 they will be automatically modified as follows:

The opening time in the ASTRO table (dusk) is always chosen for the opening command ch1.

While the ch2 closing command programmed for the various days of the week is compared to the closing time in the ASTRO table (dawn) and the first after the dusk is chosen.

This function only works with channels 1 and 2.

- Press and hold down button 5 for 3 seconds.  
- The word Menù appears at the display.

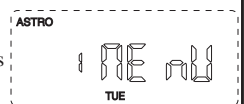

- Scroll the menu using button 1 or 2 until the indication ASTRO2 appears.

- Press button 3 to enter the sub-menu.

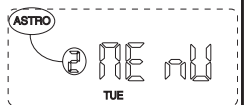

- Using the buttons 1 or 2 to activate or deactivate the function.

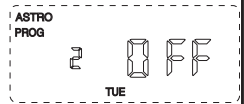

- Press button 4 to exit from sub-menù saving the changes, press again to exit from Menù.

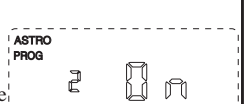

- If you have activated this function the symbol  ASTRO2 will be lighted.

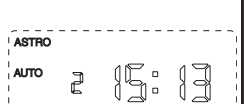

### Attention!

- For this function to work you must activate the AUTO function.

### Attention!

- You may only active one function ASTRO at the same time, when you actived one function the other is automatically deactivated.

**Attention:** Because of the variation of the dusk time in the space of a year, it could be possible that the closing time (programmed on WEEK) would be lower than the activation time given from the dusk. In this case the closing time will be changed automatically after the dusk time. To calculate the new time of deactivation you have to add to the dusk time the difference between the summer dusk and the winter dusk.

Time deactivation =

$$\text{Time}_{\text{today dusk}} + (\text{Time}_{\text{summer dusk}} - \text{Time}_{\text{winter dusk}})$$

## AUTOMATIC ADJUSTMENT FOR PASSAGE FROM SUMMERTIME TO WINTERTIME

- Activating this function, the last sunday of march and the last sunday of october, the timer adjust automatically the time.

- Press and hold down button 5 for 3 seconds.  
- The word Menù appears at the display.

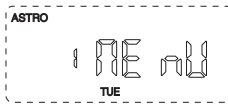

- Scroll the menu using button 1 or 2 until the indication  appears.  
- Press button 3 to enter the sub-menu.

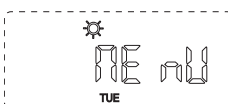

- Using the buttons 1 or 2 to activate or deactivate the function.

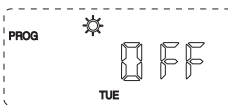

- Press button 4 to exit from sub-menù saving the changes, press again to exit from Menù.

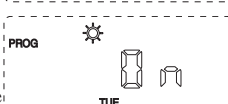

- If you have activated this function the symbol  will be lighted.



### -ASTRO function examples

TIME	WEEK (set command)	ASTRO	FUNCTION CARRIED OUT
1) 6:00 6:31	ch1		none
		DAWN ch1	none (Opening will occur at a later time)
2) 10:00	ch1		ch1 (there are no later times so ch1 is sent)
3) 14:00	ch2		none (closing occurs at dusk)
4) 17:00	ch3		ch3 (ASTRO does not effect ch3)
5) 18:00 19:15	ch4		ch4 (ASTRO does not effect ch4)
6) 20:00	ch2	DUSK ch2	ch2 (closing)
			none (already closed at dusk)

## DIMENSIONS

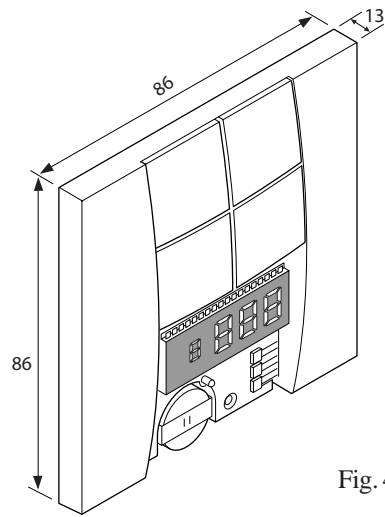

Fig. 4

## ASSEMBLING

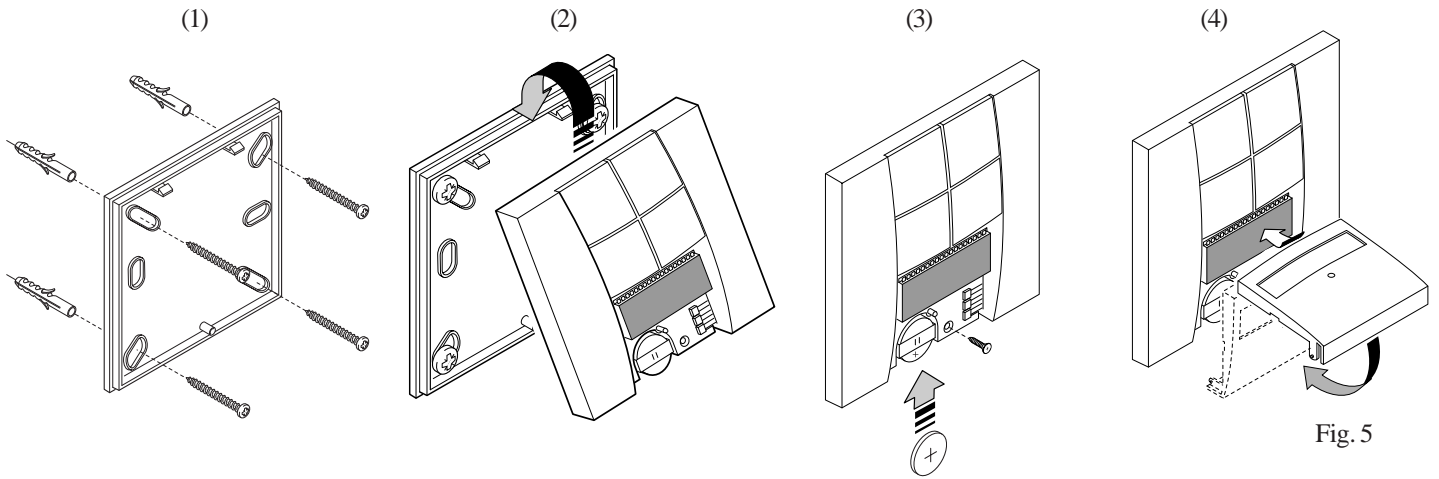

Fig. 5